

# brunner ::

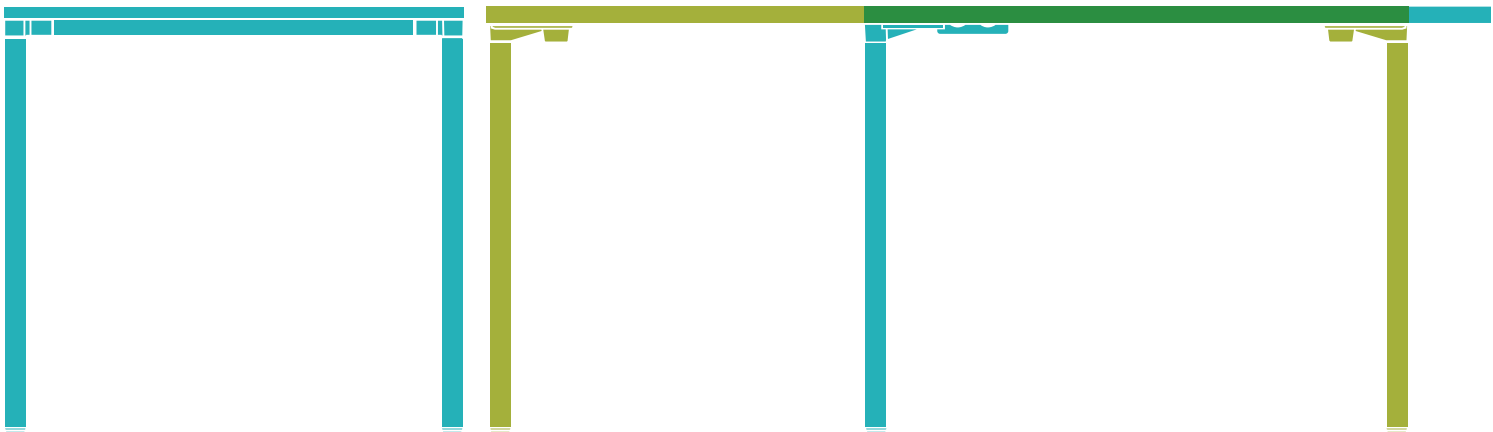

office . conference . event

## 4less . 4last . 4sure

Robuste Vielfalt für alle Fälle.

Zeitlose, verkettbare Vierfüßtische in drei Varianten.

Design: Roland Schmidt Design

## 4less . 4last . 4sure

### ROBUSTE VIELFALT FÜR ALLE FÄLLE.

- » Zeitlose, verkettbare Vierfüßtische in drei Varianten
- » Bestechend einfach in Form und Funktion
- » Je nach Ausführung sind die Tischbeine fest montiert oder abnehmbar
- » Horizontale Kabelführung mit flexiblem Textilkabelkanal optional erhältlich
- » Optional mit senkrechten Kabelkanälen zum Anklipsen an das Tischbein
- » Werkzeuglos montierbare Sichtblenden aus Netz oder Holz wählbar

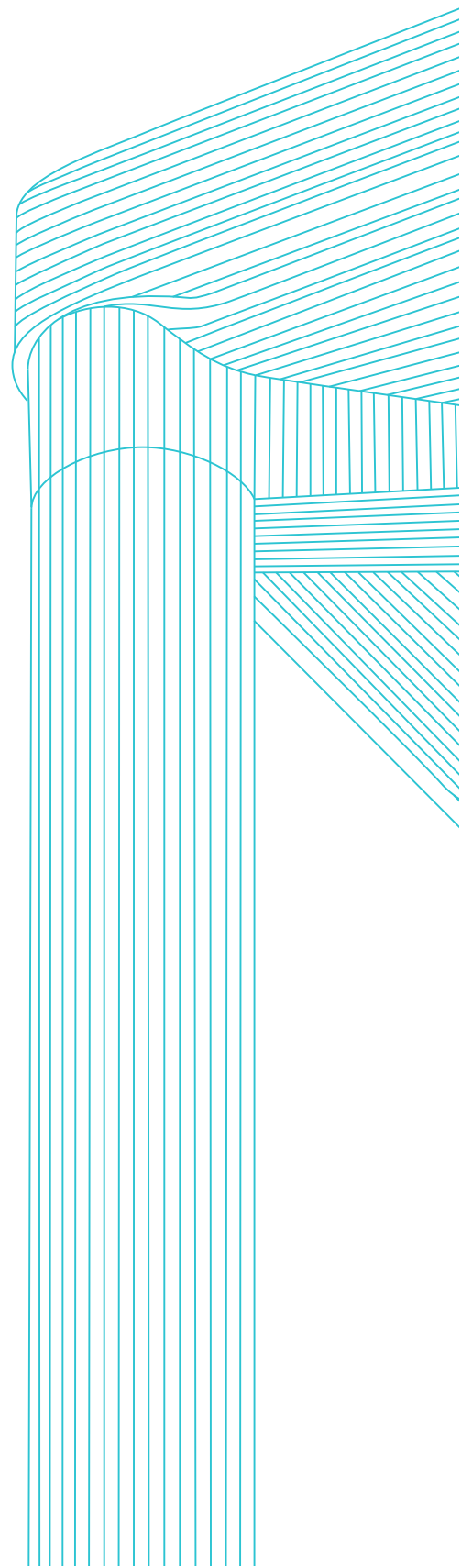

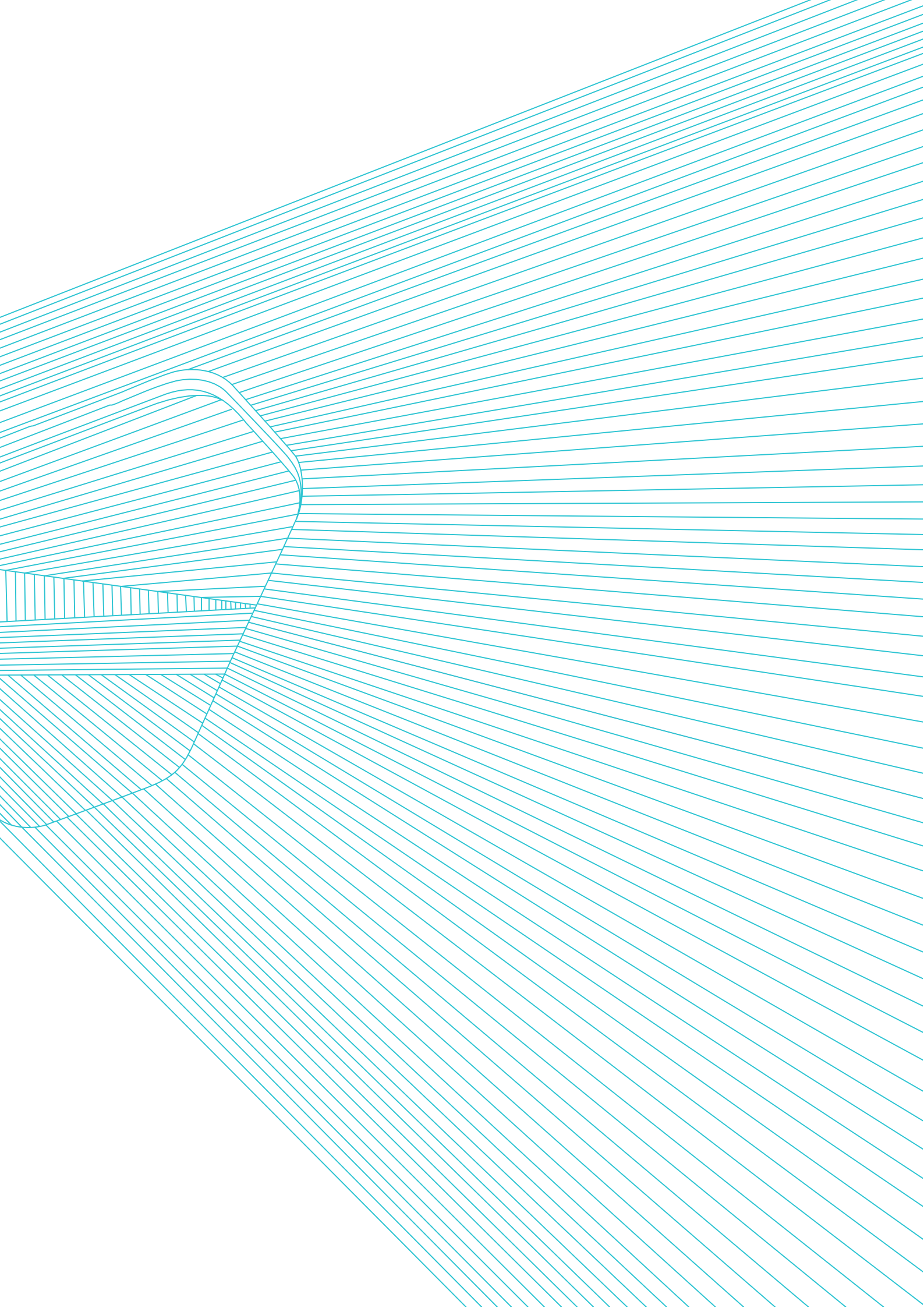

## Reinen Tisch gemacht.

### 4less – Vierfußtisch.

Das stapelbare Tischsystem mit Einzelbeinen an selbsttragenden Platten macht alles mit und lässt sich problemlos in jede Richtung erweitern. Dabei gewährt 4less größtmögliche Beinfreiheit – auch und gerade innerhalb einer Verkettung, denn die Konsolen für die verchromten oder pulverbeschichteten Tischbeine sind direkt unter den abgerundeten Ecken montiert. Passende Sichtblenden aus Netz oder Holz, die ohne Werkzeug zu montieren sind, ergänzen die Möglichkeiten des Systems.





Durch in die Konsolen integrierte Verbinder können die Tische werkzeuglos in allen Fichtungen verketten werden.



Die Tische sind rotierend stapelbar. Die Stapelpuffer unter den Platten sorgen dabei für Stabilität und schonen die Oberflächen der Tischplatten.

Die schlanken  
Beine (Durchmesser  
35 mm) sind durch  
eine Aludruckguss-  
Konsole fest mit der  
Platte verschraubt.  
Die Tischplatte ist  
entsprechend der  
Beine abgerundet.



# Einfach. Richtig. Gut.

## 4last – Vierfußtisch.

Dieses vielseitig kombinierbare Tischsystem mit Zargenrahmen nimmt jede Herausforderung an. Dabei besticht es sowohl durch sein klares Konzept als auch durch beste Material- und Verarbeitungsqualität. Der Zargenrahmen aus Stahl und die Eckknoten aus Aluminium-Druckguss sorgen dabei für hohe Stabilität und erlauben so die Kombination mit dünneren Tischplatten, die in verschiedenen Ausführungen und mit unterschiedlichen Kanten zur Verfügung stehen. Ein besonderes Merkmal der Tische sind die passend zu den Eckknoten abgerundeten Tischplatten.

Vervollständigt wird das System durch passende Sichtblenden aus Netz oder Holz, die ohne Werkzeug zu montieren sind.







Schnell und platzsparend:  
Die Tische sind rotierend stapelbar.

Die ausklappbare  
Tischverkettung  
sowie die Aufnahme  
für Eckplatten sind  
im Eckknoten unter  
der Platte integriert.  
Zargenrahmen und  
Eckknoten können  
in unterschiedlichen  
Farben pulverbe-  
schichtet werden.





## **Für den Alltag, aber nicht alltäglich.**

### 4sure – Vierfußtisch.

Die abgerundeten Ecken der Tischplatten fallen sofort ins Auge. Denn sie führen formgleich das Design der Beine fort. Doch die selbsttragenden Tische dieses verkettbaren Systems überraschen auch durch ihre überragende Funktionalität. Sie sind im täglichen Einsatz einfach flexibler und mobiler, denn die einzelnen Beine können mit einem Handgriff montiert oder demontiert werden. Möglich ist das durch die raffiniert konstruierten Konsolen unter den Ecken der Tischplatten. Sie nehmen in einem stabilen Bajonettverschluss die Beine des Tisches auf und dienen auch der werkzeuglosen Verkettung der Tische. Ebenfalls werkzeuglos zu montierende Sichtblenden aus Netz oder Holz erweitern nochmals die Funktionalität.

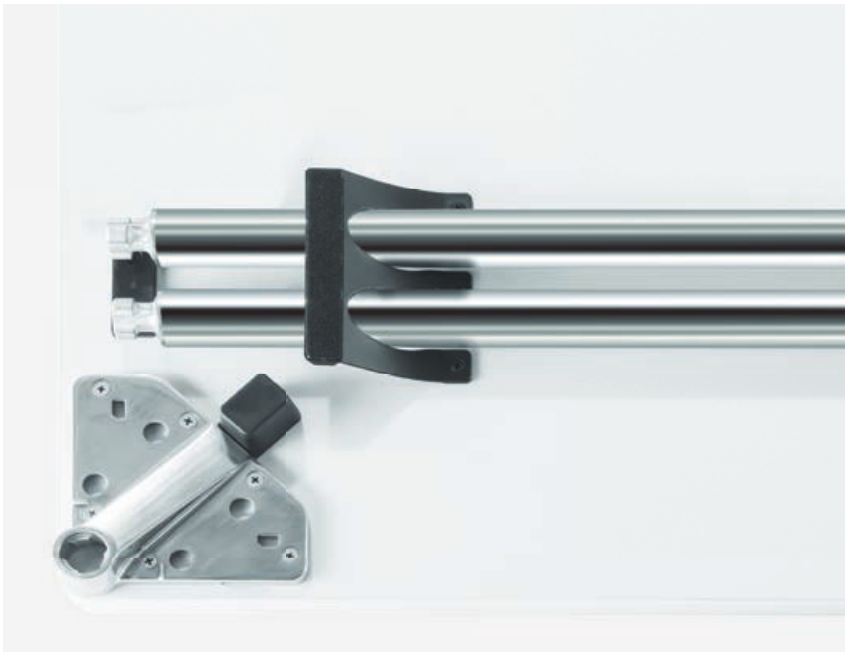

Die Tische lassen sich einfach übereinander stapeln. Spezielle Kunststoffklemmen unter den Tischplatten nehmen dabei die Beine platzsparend auf und dienen gleichzeitig als Stapelpuffer.



In die Konsolen integrierte Verbinder erlauben das werkzeuglose Verketteten der Tische in jede beliebige Richtung.



Ein Handgriff genügt und die Beine sind durch einfache Drehbewegung fest mit den Konsolen aus leichtem Aluminium-Druckguss verbunden, die mit der Platte verschraubt sind. Der dreiflügelige Bajonettverschluss aus solidem Zink-Druckguss garantiert dabei hohe Stabilität und lange Lebensdauer.





## Vorteil durch Vielfalt.

4less . 4last . 4sure.

Die gestalterische Gemeinsamkeit der drei Systeme fällt sofort ins Auge. Es ist die an den Ecken abgerundete Tischplatte, welche die Rundung der schlanken Tischbeine fortsetzt. Deshalb findet sich die passende Lösung hier in den funktionalen Unterschieden. Denn jedes der drei Tischsysteme bietet jeweils ganz spezifische Vorteile und Konstruktionsmerkmale. So ermöglicht ein stabiler Zargenrahmen leichtere Tischplatten in verschiedenen Ausführungen. Selbsttragende Platten mit vier Einzeltischbeinen wirken etwas leichter und eleganter. Und Tische mit werkzeuglos abnehmbaren Beinen lassen sich platzsparender lagern und bieten sich als flexiblere Lösung an. Kurz: Drei Systeme, von denen eins garantiert passt.



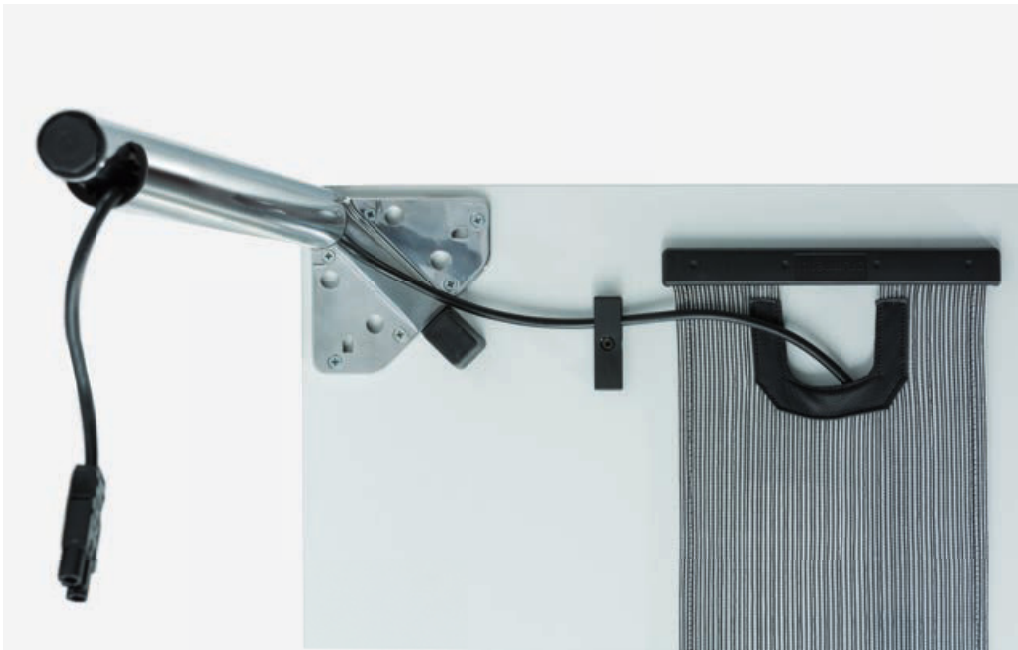

Vertikale Kabelkanäle können magnetisch an das Tischbein angeklipst werden.



Blende HPL



Blende Netz

# 4less

## Vierfußtisch

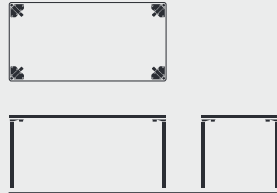

- Aufnahmeplatte Aluminiumdruckguss poliert
- ABS-Stahlrohr 33 mm verchromt
- Kunststoffverstellgleiter

\*Geschmacksmusterschutz



Design: Roland Schmidt Design

Modell	2931	2931	2931	2931
Kante	ABS	ABSFLOW 30 1)	BK	BKFLOW 30
Tischhöhe in cm	74	74	74	74
Plattenstärke in mm	30	30	30	30
Plattenoberfläche	HPL	HPL	HPL	HPL

Plattenform	 Quadrat	 Rechteck	 Kreis
Maße in cm	60/60 70/70 80/80	120/60 120/70 130/70 140/70 150/70 160/70 120/80 130/80 140/80 150/80 160/80 180/80 2)	80 3) 90 3) 120 3) 130 3) 160 3) 180 4)

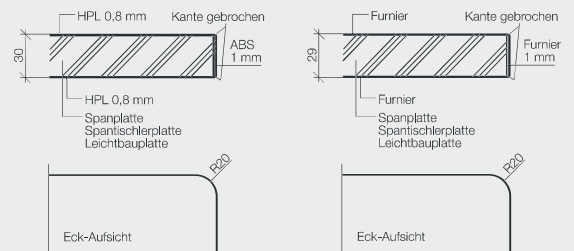

Flow 30-Kante

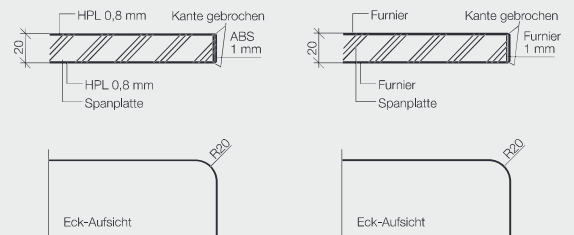

Flow 20-Kante

- 1) Erhältlich in schwarz oder weiß
- 2) Inkl. Verstärkungsleiste
- 3) mit 4 Tischbeinen
- 4) mit 5 Tischbeinen

\* Leichtbauplatte ist als Trägerplatte bei allen genannten Kantenvarianten einsetzbar und bedeutet eine Gewichtsersparung von ca. 5 kg/qm zur Spantischlerplatte

# 4last

## Vierfuß-Zargentisch

- Gestell: Fußknoten Aluminium-Druckguss poliert
- Zargen: Stahlrohr 30x25mm verchromt
- Fuß: Stahlrohr 45mm verchromt
- Kunststoffverstellgleiter

\*Geschmacksmusterschutz



Design: Roland Schmidt Design

Modell	2930	2930	2930	2930	2930
Kante	ABS	ABSFLOW 20 <sup>1)</sup>	BK	BK FLOW 20	ABSFLOW 15 <sup>1)</sup>
Tischhöhe in cm	74	74	74	74	73,5
Plattenstärke in mm	20	20	20	20	15
Plattenoberfläche	HPL	HPL	HPL	HPL	HPL



Plattenform	Quadrat	Rechteck
Maße in cm	70/70 80/80 90/90	120/70 130/70 140/70 150/70 160/70 180/70 120/80 130/80 140/80 150/80 160/80 180/80

<sup>1)</sup> Erhältlich in schwarz oder weiß

## Vierfüßtisch, Tischbeine abnehmbar

- Aufnahmeplatte Aluminium-Druckguss poliert
- Fußrohr 25 mm Chromt
- Mit Bajonettverschluss aus Zink-Druckguss
- Tischbeine werkzeuglos abnehmbar und in Halterung aus Kunststoff auf Plattenunterseite zum platzsparenden Lagern einschiebbar
- Kunststoffverstellgleiter
- \* Geschmacksmusterschutz

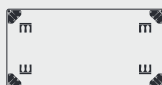

Design: Roland Schmidt Design

Modell	2932	2932	2932	2932
Kante	ABS	ABSFLOW 30 1)	BK	BKFLOW 30
Tischhöhe in cm	74	74	74	74
Plattenstärke in mm	30	30	30	30
Plattenoberfläche	HPL	HPL	HPL	HPL



Plattenform	Quadrat	Rechteck	Kreis
Maße in cm	60/60 70/70 80/80	120/60 120/70 130/70 140/70 150/70 160/70 120/80 130/80 140/80 150/80 160/80 180/80 2) 120/90 130/90 140/90 150/90 160/90 180/90 2) 200/90 2)	80 3) 90 3) 120 3) 130 3) 160 3) 180 4)

1) Erhältlich in schwarz oder weiß  
 2) Inkl. Verstärkungsleiste  
 3) Mit 4 Tischbeinen  
 4) Mit 5 Tischbeinen

## Blende

## Für Modelle 4less, 4last, 4sure

Holzblende 2901

- **Einseitig belegt mit HPL, ohne zusätzlichen Anleimer.**  
Kante leicht gebrochen, passend gebeizt zur Oberfläche

Netzblende 2902

- **Rahmen aus Flachstahlrohr, vollflächig überzogen mit Netzgewebe schwarz**

Design: Roland Schmidt Design



Blende	2901	2902
Plattenstärke in mm	10	12
Plattenoberfläche	MDF	Kunstfaser
	<b>Blendenlänge/ Blendenhöhe</b> in cm	<b>Blendenlänge/ Blendenhöhe</b> in cm
Für Tischgröße (in cm)		
120	108/40	108/40
130	118/40	118/40
140	128/40	128/40
150	138/40	138/40
160	148/40	148/40
180	168/40	168/40
200	188/40	188/40

## Hinweise

Details, Preise und Geschäftsbedingungen entnehmen Sie der aktuellen Preisliste. Technische Änderungen, Irrtümer und Farbabweichungen vorbehalten. Einige Modelle sind als mehrpreispflichtige Sonderausführungen abgebildet. Holz ist ein Naturprodukt. Für unsere Möbelserien verwenden wir ausschließlich hochwertiges Holz aus nachhaltiger Forstwirtschaft. Trotz sorgfältiger Auswahl der Hölzer kann es zu Farbunterschieden kommen. Unterschiede in Farbe und Struktur sind kein Reklamationsgrund, sondern Ausdruck des individuellen Charakters von Möbeln aus Holz.

## Impressum

Produktdesign:  
Roland Schmidt Design

Fotografie:  
bildhübsche fotografie . Andreas Körner, Stuttgart  
Udo Kipper . Büro für Gestaltung, Darmstadt

Text:  
Thomas Hobein, Darmstadt

Gestaltung:  
antes und merkle . büro für gestaltung, Darmstadt

Bildbearbeitung:  
Yellow 4media GmbH, Darmstadt

[www.brunner-group.com](http://www.brunner-group.com)

© Brunner GmbH 2015 . Im Salmenkopf 10 . D-77866 Rheinau

T. +49 7844. 4020 . F. +49 7844. 40280 . [info@brunner-group.com](mailto:info@brunner-group.com)



universal



office . conference



event



cafeteria



lounge



care